



## **NOTICE D'UTILISATION**

### **plotters de découpe**

#### **Secabo C30IV, C60IV, C120IV S60, S120, S160**

Toutes nos félicitations pour l'achat de votre nouveau plotter de découpe Secabo!  
Pour pouvoir commencer simplement et sans problème à utiliser votre plotter, veuillez lire attentivement la présente notice d'utilisation.

Toute copie ou reproduction de cette notice est soumise à l'approbation écrite de la société Secabo GmbH. Sous réserve de modifications et/ou erreurs dans les données techniques et les caractéristiques produites de l'appareil.

La société Secabo GmbH se dégage de toute responsabilité pour des dommages directs ou indirects occasionnés par l'utilisation de ce produit.

Version 2.0 (04.07.2014)







## Mesures de précaution

Veillez lire attentivement ces instructions et ces mesures de sécurité avant de mettre l'appareil en marche pour la première fois!

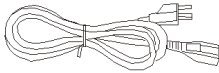
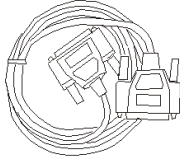
- Veuillez lire attentivement ces instructions et ces mesures de sécurité avant de mettre l'appareil en marche pour la première fois!
- Ne posez aucun objet magnétique à proximité de la tête de coupe. Cela pourrait perturber la régularité de la pression de serrage.
- Ne débranchez pas la machine quand elle est en fonctionnement pour éviter de la détériorer..
- Déchargez les galets d'entraînement en relevant le levier de pression lorsqu'ils ne sont pas utilisés.
- Ne placez pas vos mains dans la machine quand elle est en marche.
- N'ouvrez pas le boîtier et n'essayez pas d'apporter des modifications à l'appareil.
- Faites attention à ne pas laisser pénétrer de liquide ou d'objets métalliques à l'intérieur du plotter.
- Assurez-vous que la prise utilisée est reliée à la terre et protégée par un interrupteur de protection contre les courants de courts-circuits.
- Veillez à ce que la tension d'entrée (220 V) ne fluctue pas de  $\pm 10\%$ . Dans le cas contraire, utilisez un stabilisateur de tension.
- Débranchez la machine lorsqu'elle reste inutilisée pendant une longue période.
- Ne pas toucher le bout des lames avec les doigts pour éviter les blessures !
- Interrompez toutes les tâches de découpe en cours avant de modifier les paramètres du porte lame.
- Utilisez systématiquement le plotter hors de portée des enfants et ne laissez jamais l'appareil allumé ou les pièces détachées sans surveillance.
- S'assurer que la machine est positionnée de manière bien stable.
- N'utilisez pas l'appareil en cas d'orage et de foudre pour éviter de détériorer la machine.

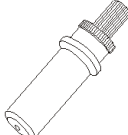
## Volume de livraison

Veillez commencer par contrôler le contenu du colis à l'aide de la liste ci-dessous:

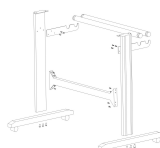
Article	Quantité	
Plotter de découpe	1	
Câble d'alimentation	1	
Câble de série	1	
Câble USB	1	
Porte lame	1	
Porte crayon	1	
Lame 30°	1	
Mines de crayon	1	
Certificat de licence DrawCut	1	
Pied (pour les models 60 et 120 sauf BASIC)	1	

## Montage du pied

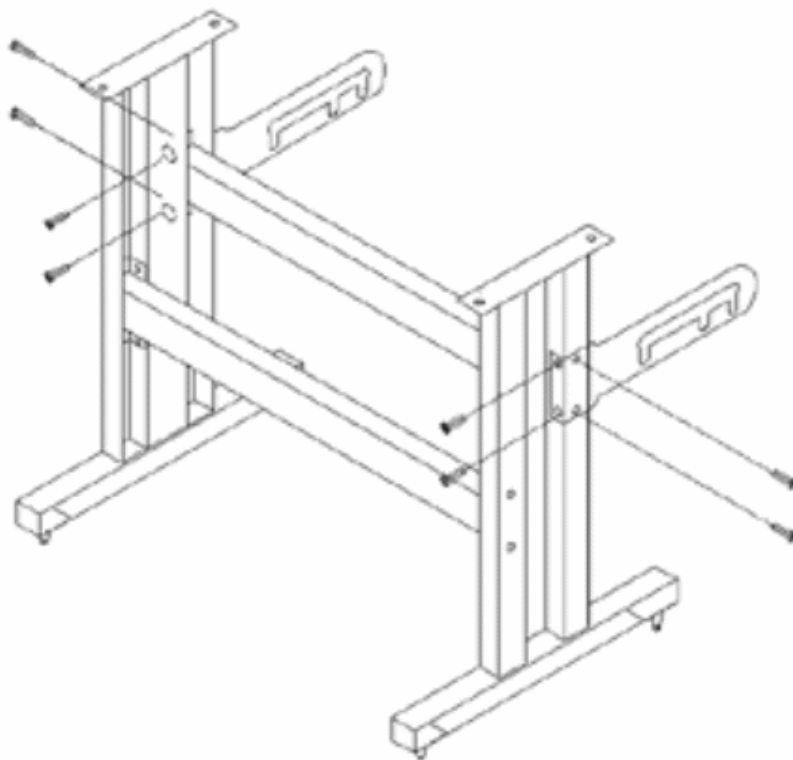

Le pied de votre plotter de découpe Secabo se monte simplement à l'aide des pièces fournies, conformément au dessin ci-dessus.

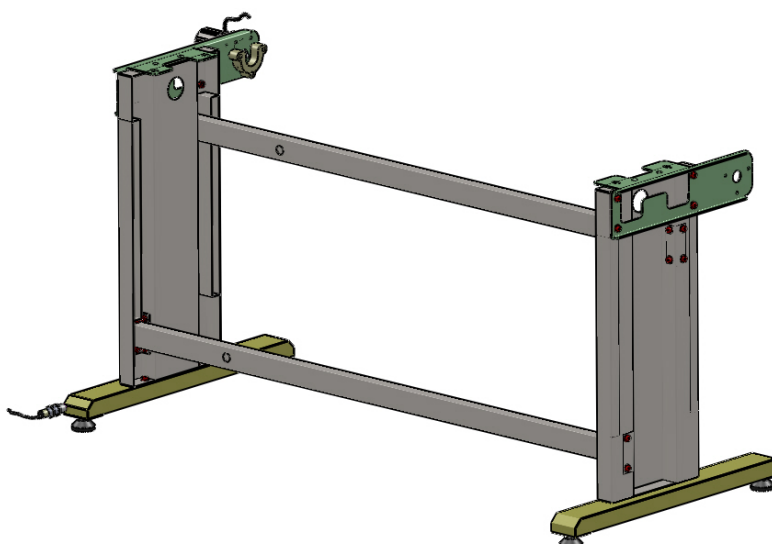

Le dessin ci-dessus montre le montage du pied du plotter S160.

## Désignation des principaux composants

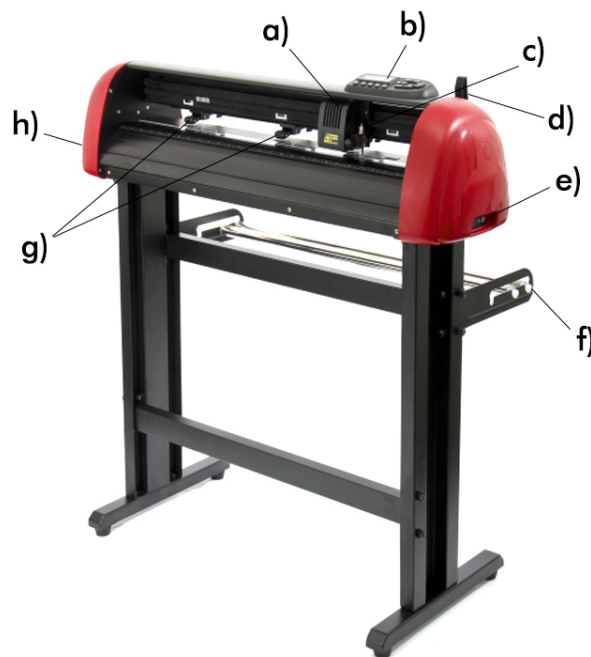

- a) Chriot avec diode laser LAPOS
- b) Panneau de controle
- c) Porte lame
- d) Poignée de serrage pour les galets d'entraînement
- e) Interface USB et Série
- f) Porte rouleau
- g) Galets d'entraînement
- h) raccordement électrique et interrupteur

## Panneau de controle



## Mise en marche de l'appareil et du logiciel

**Attention! Veuillez noter SVP, pour une bonne installation et une configuration complète, veuillez installer tout d'abord votre logiciel DrawCut LITE ou PRO**

### Installation de DrawCut LITE

Votre plotter de découpe Secabo est livré avec le logiciel de découpe DrawCut LITE. Ce logiciel doit être activé sur Internet. Pour cela vous n'avez pas nécessairement besoin d'un accès Internet sur l'ordinateur sur lequel DrawCut LITE est installé, l'activation peut aussi se faire via un autre ordinateur..

Pour piloter le plotter à partir de votre ordinateur, installez le logiciel tel que décrit ci-dessous :

- Avant tout assurez vous que Windows Firewall et le logiciel anti-virus sont désactiver
- Télécharger la version DrawCut LITE .<http://www.draw-cut.com/#downloads> et suivez l'assistant d'installation.
- Entrez votre code DrawCut de 26 chiffres que vous trouverez sur l'imprimé fournis avec votre plotter.
- vous pouvez utiliser maintenant, DrawCut LITE.

### Installation de votre plotter de découpe Secabo dans DrawCut

Veuillez noter que votre plotter de découpe Secabo fonctionne uniquement avec Windows XP, Windows Vista, Windows 7 et Windows 8. le fonctionnement avec une vieille version Windows n'est pas possible

- Tout d'abord, assurez-vous que votre ordinateur est connecté à Internet.
- Connectez le plotter de découpe à votre ordinateur à l'aide du câble USB fourni .
- Allumez l'appareil.
- Votre plotter de découpe Secabo est maintenant reconnu. Windows va maintenant rechercher les pilotes appropriés et les installer automatiquement. Patienter pendant l'installation. Votre plotter est alors prêt à l'emploi..
- Lancer DrawCut.
- Ouvrez tout d'abord, le "Vinyl Spooler» dans Drawcut

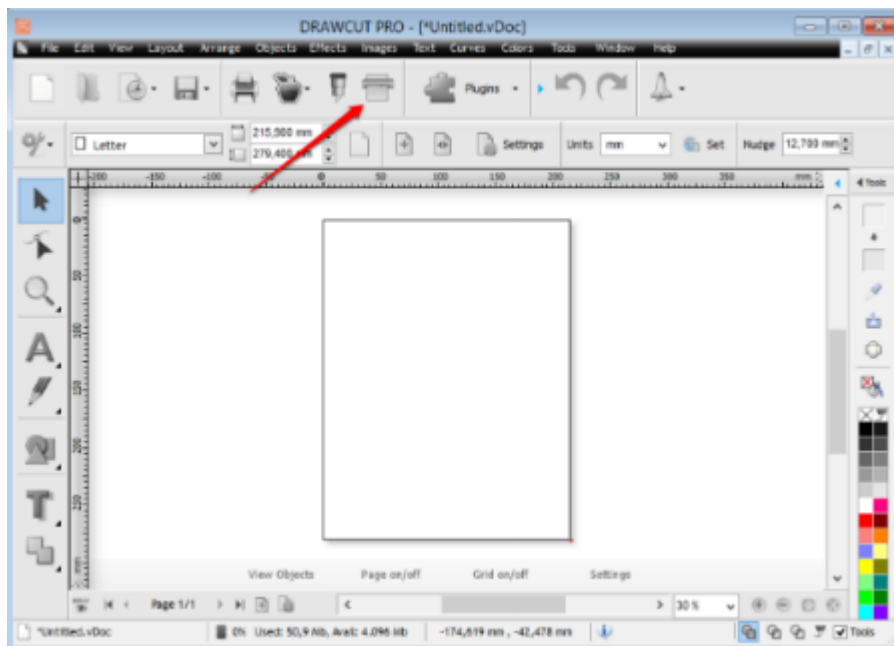

- Cliquez maintenant sur l'onglet "Ports".

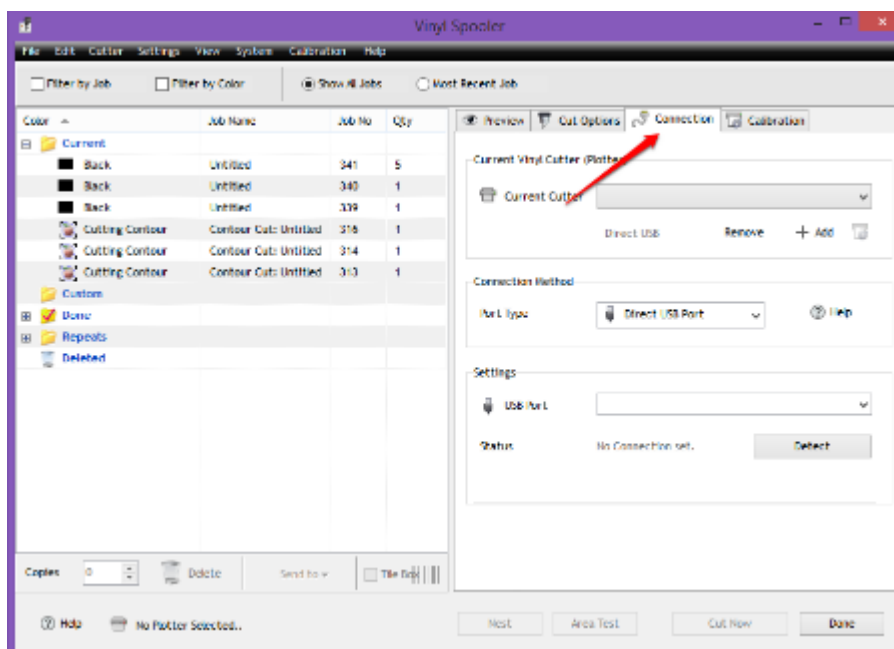

- Ajoutez maintenant votre plotter de découpe en appuyant sur le bouton "Ajouter" sélectionnez votre modèle par exemple Secabo S60 et cliquez sur "Installer"

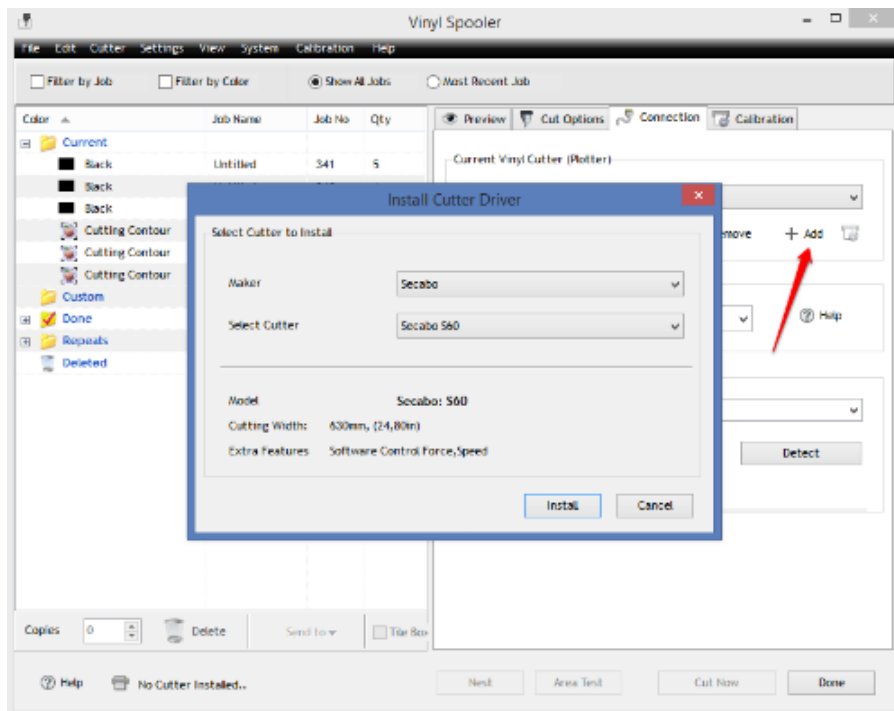

- Cliquez sur la touche "reconnaissance automatique" et suivez les instructions de l'assistant d'installation. Validez le message d'installation en cliquant sur "Terminer" vous pouvez maintenant piloter votre plotter de découpe Secabo avec DrawCut..

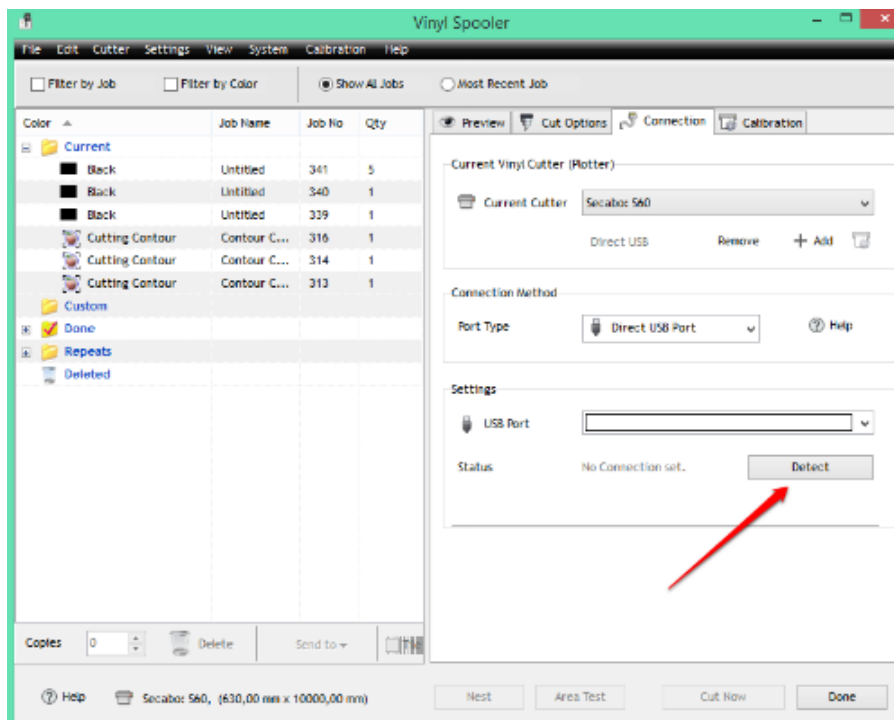



## Mise en marche du plotter de découpe

Prévoyez suffisamment de place à l'avant et à l'arrière de l'appareil pour la mise en place du film vinyle. Le plotter de découpe ne doit être utilisé que dans un environnement propre et sec.

- Branchez le plotter de découpe à une prise 230 V à l'aide du câble d'alimentation fourni.

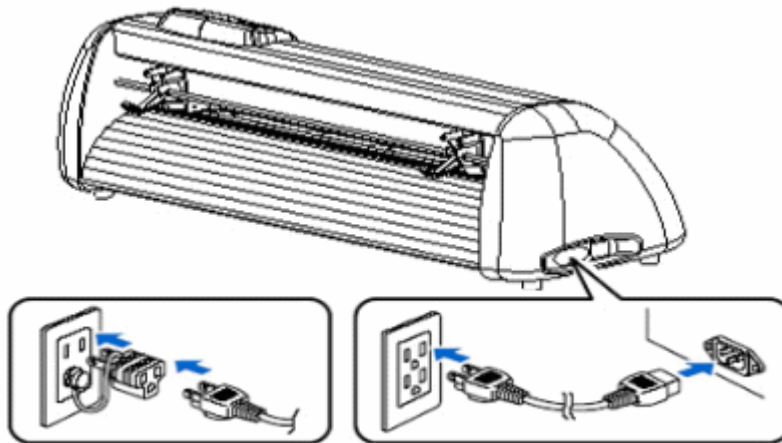

- Branchez maintenant votre plotter.

## Mise en place et réglage de la lame

- Installez la lame dans le porte lame le côté tranchant vers le bas.
- Pour régler la lame, veuillez visser et dévisser le capuchon.
- Pour un bon réglage de la lame, vissez et dévissez le capuchon de façon plus au moins importante en fonction du dépassement de lame que l'on souhaite obtenir.
- Pour fixer le réglage de la lame veuillez visser le capuchon doré du porte lame.
- Pour faire ressortir la lame et pouvoir ainsi l'enlever, veuillez appuyer sur la tige d'éjection de la lame!

Veuillez régler la lame selon le matériel à découper.

## Mise en place du porte lame

- Desserrez suffisamment la vis porte lame au niveau de la tête de coupe.
- placez le porte lame et fixez le en serrant la vis.



- a) Porte lame
- b) vis de serrage

## Chargement du vinyle

- Insérez toujours le matériel à découper par l'arrière de l'appareil.
- Tirez le film jusqu'à la baguette de découpe pour régler correctement le point d'origine. Les détails relatifs au réglage du point d'origine se trouvent au point 6.3 de la présente notice.
- Engagez le vinyle le plus droit possible dans le plotter de découpe de manière à éviter toute déviation.

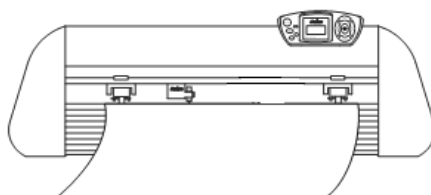

- Les galets d'entraînement doivent toujours se trouver au dessus des parties crantées du rouleau d'entraînement pour permettre un bon maintien du vinyle.
- Fixez les galets d'entraînement en baissant le levier situé à l'arrière.
- Les galets d'entraînement peuvent être déplacés dans la position souhaitée en desserrant les ressorts.

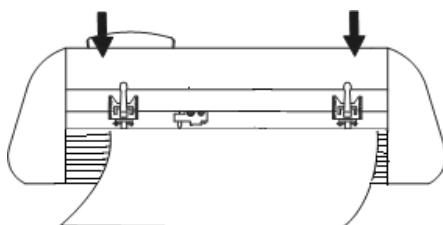

## Test de découpe



- Pour exécuter le teste de découpe en mode (online) actionnez la touche test, le plotter découpe un triangle avec cadre rectangulaire au niveau du point d'origine enregistré.
- Ce test de découpe vous permet de contrôler les paramètres de la lame ainsi que la pression. Au cours du test de découpe, le matériel utilisé devrait être découpé proprement; le support vinyle ne devrait pas être endommagé.
- Si vous remarquez que support du vinyle a été découpé, cela signifie que la pression est trop élevée ou le réglage de la lame est mauvais, Modifiez ce(s) paramètre(s) et exécutez une nouvelle fois un test de découpe.
- Modifiez également ces paramètres si le film présente une découpe imprécise ou insuffisamment profonde.

## La première découpe

- Démarrez le logiciel de dcoupe DrawCut LITE.
- Utilisez l'outil Texte pour taper un petit texte d'essai,et cliquez après sur le symbole de porte lame dans la barre de menu en haut.
- Le menu "envoyer",s'ouvre, Cliquez en bas à droite sur "Découper".
- Maintenant"Vinyl Spooler" s'ouvre affichant un aperçu sur la page droite. Cliquez maintenant sur "Découper" **et validez la question en appuyant sur le bouton "OK"**.
- La découpe commence

## Ajustages et opération

### En ligne / hors ligne (On-/Offline)



Lorsque vous allumez votre plotter de découpe, une réinitialisation automatique est exécutée et le plotter s'allume puis l'écran affiche Online, l'état Online indique que le plotter est prêt à découper, toutes les touches du clavier sont alors désactivées, excepté la touche online qui permet d'accéder aux réglages disponibles sur l'oe plotter. Pendant la découpe le plotter doit être en mode online, zum pour modifier les parametre de configuration le plotter doit être en mode offline.

### Déplacement du chariot



Déplacez le chariot en mode Offline à l'aide des touches, le chariot se déplace de la droite vers la gauche. Les paramètres X et Y correspondantes sont affichées à l'écran.

### Réglage du point d'origine



Pour la mise en place du point d'origine, appuyez sur Online puis déplacez le chariot à l'aide des touches appuyez sur « Enter » pour valider le point d'origine, après le plotter se met automatiquement en mode Online.

### Réglage de la pression et de la vitesse

En mode Online, vous pouvez procéder aux modifications suivantes en appuyant sur les touches correspondantes:

Augmenter la vitesse	Réduire la vitesse	Augmenter la pression	Réduire la pression

La vitesse et la pression ne peuvent pas être modifiées lorsqu'une découpe est envoyée.

## Autres paramètres



En mode Online , vous pouvez faire défiler les menus de configuration en appuyant plusieurs fois sur la touche (Set).

- Réglez tout d'abord Bit par seconde, c'est seulement nécessaire si vous souhaitez accorder votre plotter à une interface série
- Dans le deuxième point du menu, le plotter de découpe peut être correctement calibré, une modification des valeurs est nécessaire en raison de l'usure des pièces mécaniques, en raison du changement des valeurs XP et XY les données X et Y peuvent être modifiées, par exemple si l'objet de 100cm est découpé seulement à 98cm avec le plotter, les valeurs des données sur le plotters doivent être modifiées, dans le cas contraire les valeurs ne peuvent pas être modifiées

## Touche Reset

À l'aide de la touche Reset-vous pouvez stopper la découpe.



## Découpe de contour avec LAPOS

LAPOS est un système de repérage qui permet de détourer la matière pré imprimée en lisant les marques de repérage à l'aide des capteurs des plotters de découpe C60IV/S60. Afin que les repères soient exactement lus pour une découpe de contour de vos fichiers imprimés, veuillez SVP utiliser le LAPOS de la façon suivante.

### Calibrage

Avant de pouvoir effectuer les premières découpes de contours, LAPOS doit être une fois calibré, pour déterminer le déplacement correct du laser. DrawCut offre deux versions, une version rapide et une version détaillée

- Ouvrez d'abord le menu "Vinyl Spooler".

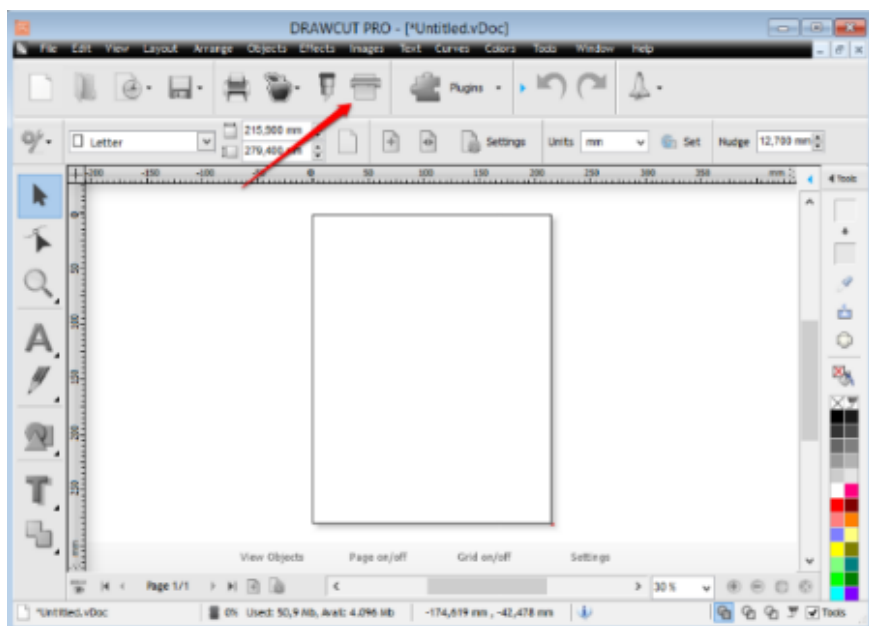

- Cliquez sur l'onglet "calibrage". Sélectionnez la version rapide ou détaillée et suivez les instructions de l'assistant de calibrage..

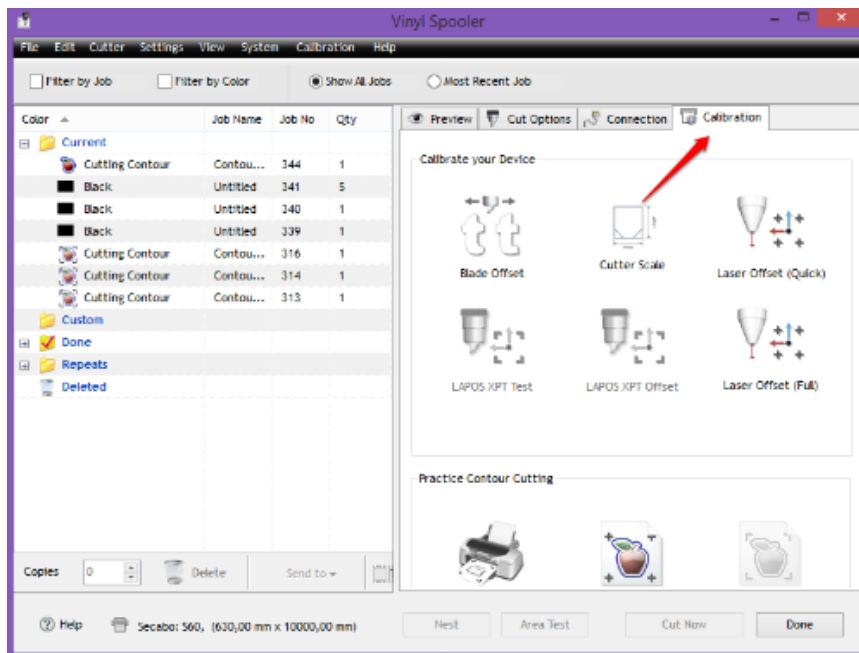

Une fois le calibrage est terminée, vous pouvez commencer la découpe du contour .

- utiliser l'outil de texte ou importer des fichiers d'impressions avec contours vectorisés.
- Ouvrez l'assistant de découpe du contour dans la barre menu de DrawCut.

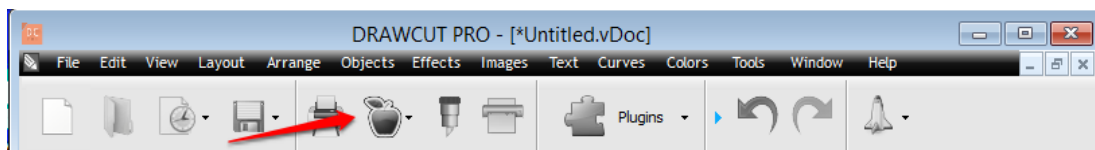

- Maintenant, allez dans le menu "créer une découpe du contour" et créez un contour avec les paramètres que vous souhaitez. Confirmez avec "OK".

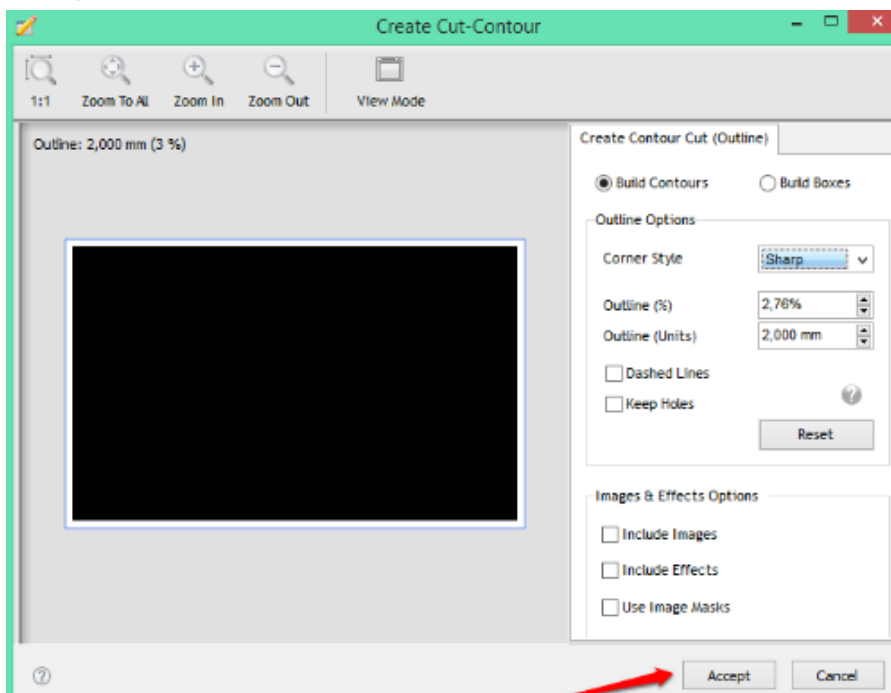

- Ouvrez maintenant l'assistant de découpe des contours
- Imprimez tout d'abord, le fichier que vous avez créé avec les marques de détournage. Veillez à ce que l'échelle soit à 100%.

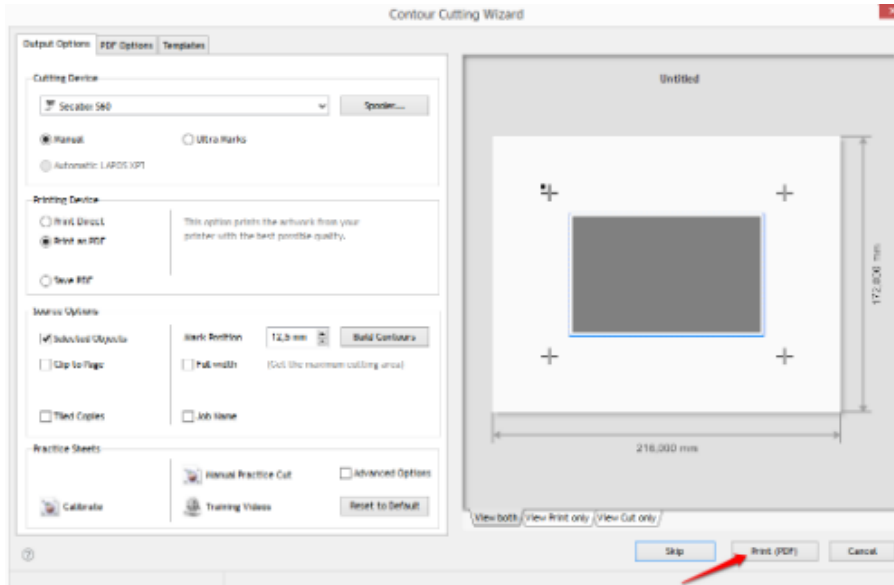

- Après l'impression, appuyez sur la touche "découper"

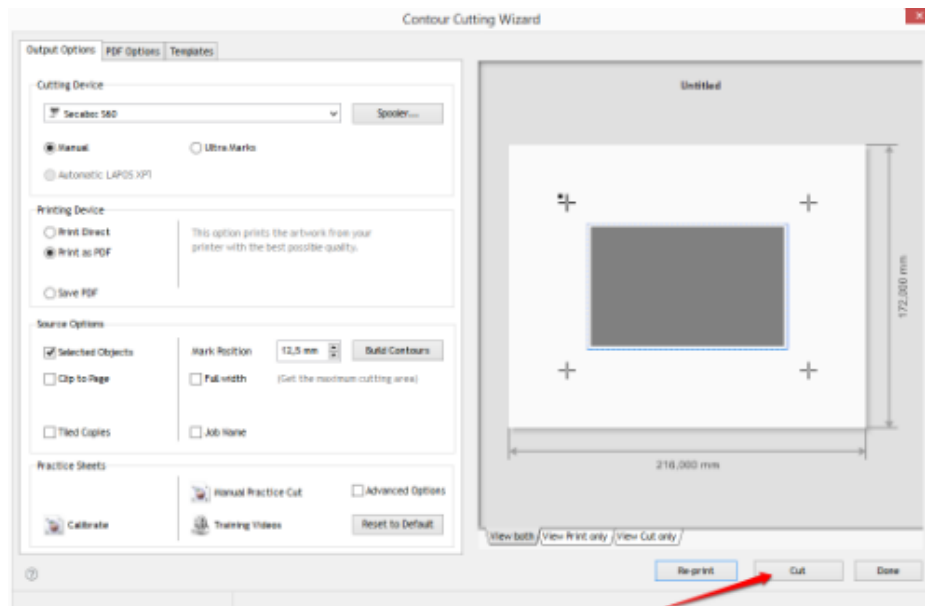

- L'assistant d'alignement s'ouvre maintenant, Sélectionnez la «méthode d'alignement" pour une grande précision sélectionnez les 4 points de repères. Chargez maintenant votre feuille imprimée dans le plotter, cliquez sur le bouton "Suivant" et suivez les instructions de l'assistant d'alignement pour commencer la découpe du contour.



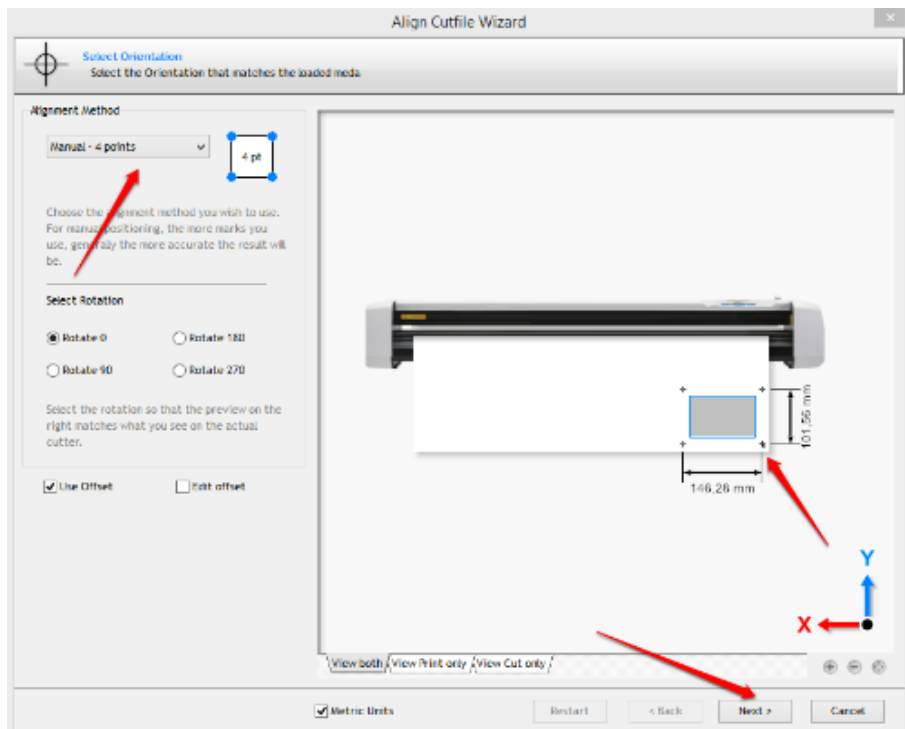

# Lames

Les lames sont des outils de précision sensibles, aiguisés et dangereux.

- Ne laissez jamais les lames à portée des enfants!
- Pour éviter toutes blessures, nous vous prions de faire très attention lorsque vous manipulez les lames.

Manipulez les lames avec précaution et lorsque vous ne les utilisez pas, rangez-les systématiquement. En cas de chocs avec des matières solides comme du verre ou de la pierre, la pointe de la lame peut se casser, rendant la lame inutilisable.

Respectez les consignes suivantes pour éviter l'apparition de marques d'usure sur votre lame et garantir à cet article la plus longue durée de vie possible.

- Seule une petite partie de la lame doit dépasser du porte lame, ce dépassement ne doit pas excéder à l'épaisseur totale du vinyle à découper, il est important de respecter cette précaution pour ne pas user prématurément les lames
- Pour du matériel épais, utilisez une lame spécialement adapté (par ex. lame pour floc).
- Il est conseillé de changer régulièrement la lame!

## Données techniques

Modèle	C30IV
Entrainement	Plotter de découpe avec moteur pas à pas
Laize supportable	420mm
Laize découpable	330mm
Interfaces	RS232C, USB
Affichage	écran LCD rétro-éclairé
Mémoire	4MB
Vitesse de découpe max.	600mm/s
Epaisseur moyenne max.	1mm
Pression de serrage	50g-500g
Résolution mécanique	0,0245mm
Précision de répétition	< +/- 0,1mm
Alimentation	Tension alternative 90V - 240V / 50Hz - 60Hz
Umgebung	+5°C - +35°C / 30% - 70% d'humidité
Poids sans emballage	9kg
Poids avec emballage	12kg
Dimensions (L x H x P)	660 x 260 x 260mm

Modèle	C60IV	S60
Entrainement	Plotter de découpe avec moteur pas à pas	Plotter de découpe avec Servomoteur
Laize supportable	720mm	720mm
Laize découpable	630mm	630mm
Interfaces	RS232C, USB	RS232C, USB
Affichage	écran LCD rétro-éclairé	écran LCD rétro-éclairé
Mémoire	4MB	4MB
Vitesse de découpe max.	600mm/s	960mm/s
Epaisseur moyenne max.	1mm	1mm
Pression de serrage	50g-500g	50g-750g
Résolution mécanique	0,0245mm	0,01254mm
Précision de répétition	< +/- 0,1mm	< +/-0,01mm
Alimentation	Tension alternative 90V - 240V / 50Hz - 60Hz	Tension alternative 90V - 240V / 50Hz - 60Hz
Umgebung	+5°C - +35°C / 30% - 70% d'humidité	+5°C - +35°C / 30% - 70% d'humidité
Poids sans emballage	15kg	15kg
Poids avec emballage	25kg	25kg
Dimensions (L x H x P)	920 x 260 x 260mm	920 x 260 x 260mm

Modèle	C120IV	S120
Entrainement	Plotter de découpe avec moteur pas à pas	Plotter de découpe avec Servomoteur
Laize supportable	1350mm	1350mm
Laize découpable	1260mm	1260mm
Interfaces	RS232C, USB	RS232C, USB
Affichage	écran LCD rétro-éclairé	écran LCD rétro-éclairé
Mémoire	4MB	4MB
Vitesse de découpe max.	600mm/s	960mm/s
Epaisseur moyenne max.	1mm	1mm
Pression de serrage	50g-500g	50g-750g
Résolution mécanique	0,0245mm	0,01254mm
Précision de répétition	< +/- 0,1mm	< +/-0,01mm
Alimentation	Tension alternative 90V - 240V / 50Hz - 60Hz	Tension alternative 90V - 240V / 50Hz - 60Hz
Umgebung	+5°C - +35°C / 30% - 70% d'humidité	+5°C - +35°C / 30% - 70% d'humidité
Poids sans emballage	30kg	30kg
Poids avec emballage	41kg	41kg
Dimensions (L x H x P)	1600 x 260 x 260mm	1600 x 260 x 260mm

## Résolution des problèmes

Les tâches sont toujours exécutées à un format trop grand.

*Causes possibles:*

- La résolution (étape en mm) a été ajustée.
- La taille de sortie est supérieure à 100%.

Une tâche importée (EPS) est découpée plusieurs fois au même endroit.

*Causes possibles:*

- Le fichier est peut être défectueux et doit être contrôlé.

La découpe de lignes droites présente des dentures.

*Causes possibles:*

- Mauvais réglage de la lame et de la pression.

# Konformitätserklärung

## Statement of Conformity



Hiermit erklären wir in alleiniger Verantwortung, dass das unter „Technische Daten“ genannte Produkt mit den Bestimmungen der folgenden EG-Richtlinien und Normen übereinstimmt:

We herewith declare under sole responsibility that the under „technical data“ mentioned product meet the provisions of the following EC Directives and Harmonized Standards:

EG-Richtlinien / EC Directives:

2006/95/EG Niederspannungsrichtlinie

2006/95/EC Low Voltage Directive

98/37/EG Maschinenrichtlinie (2006/42/EG ab 29.12.2009)

98/37/EC Directive on machinery (from 2009-12-29: 2006/42/EC)

Norm / Standard:

EN 60204-1:2006

Technische Dokumente bei / Technical documents at:

Secabo GmbH, Hochstatt 6-8, 85283 Wolnzach, Germany

A handwritten signature in black ink, appearing to read 'Fabian Franke'.

Dipl. Ing. Fabian Franke

A handwritten signature in black ink, appearing to read 'Bernhard Schmidt'.

Dipl. Ing.(FH) Bernhard Schmidt